

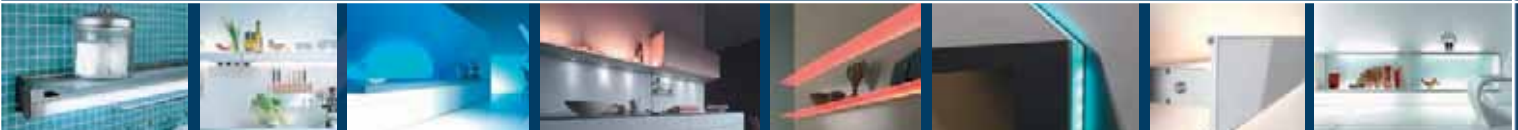











# Iluminación

Ambientes llenos de diseño y elegancia



Grupo **08**



8.1	Iluminación	Pág.		Pág.	
	<b>LÁMPARA CON RANURA PARA COLGANTE SOBRE PARED GL1</b>	8.1.7		<b>ILUMINACIÓN BAJO ENCIMERA ZÓCALO MULTIFUNCIÓN LED 45° GLP1</b>	8.1.12
	<b>LÁMPARA CON ESPEJO COLGANTE SOBRE PARED GL1</b>	8.1.7		<b>LÁMPARA ILUMINACIÓN PANELABLE Y DIRECCIONABLE 150° GL8</b>	8.1.13
	<b>LÁMPARA BAJO MUEBLE CON FLUORESCENTE CON RANURA GL2</b>	8.1.8		<b>BASE TECHO BALDA LUZ FLUORESCENTE K-BODEN</b>	8.1.14
	<b>BALDA ILUMINADA CON ILUMINACIÓN INFERIOR, RAÍL Y TOMA DE CORRIENTE GL3</b>	8.1.9			
	<b>VITRINA CORREDERA CON LUZ FLUORESCENTE EN ACRÍLICO SATINADO GL5</b>	8.1.10			
	<b>PERFIL PARA BALDAS DE CRISTAL CON LUZ HALÓGENA GL7</b>	8.1.11			
	<b>PERFIL PARA BALDAS DE CRISTAL CON LED FIJO/VARIABLE GL7</b>	8.1.11			
	<b>ILUMINACIÓN BAJO ENCIMERA ZÓCALO MULTIFUNCIÓN LED GL7</b>	8.1.12			

# 8.1 Baldas iluminadas



Iluminación

Ambientes llenos de diseño y elegancia



### Lámpara con ranura para colgante sobre pared



Long.	Referencia	W.
600	29.1106.914	14 w.
900	29.1109.914	21 w.
1200	29.1112.914	28 w.
1500	29.1115.914	35 w.

- Lámpara con ranura para colgante sobre pared. Fluorescente.
- Balda cristal canto satinado 8 mm.
- Esta lámpara dispone de una ranura colgante en la cual podremos alojar elementos tan diversos como los especieros de la línea Linero de Kesseböhmer, espejos etc. que vayan colgados sobre esta iluminación
- También se puede suministrar completo con cristal
- Acabado anodizado plata mate

### Lámpara con ganchos para espejo colgante sobre pared



Long.	Referencia	W.
600	29.1406.914	14 w.
900	29.1409.914	21 w.
1200	29.1412.914	28 w.
1500	29.1415.914	35 w.

- Lámpara con espejo colgante sobre pared. Fluorescente.
- Balda cristal canto satinado 8 mm.
- Se suministra también los ganchos y accesorios.
- Acabado anodizado plata mate



## Baldas iluminadas GL2



- GL2 destacar esta nueva versión en forma de media luna mucho más discreta, con una estética más actual y menos aparente a la vista.
- Toma de corriente e interruptor incorporados
- Ranura para accesorios colgantes
- Acabado anodizado plata mate



### Lámpara bajo mueble con fluorescente con ranura



- Bajo mueble

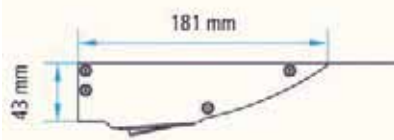

- Balda

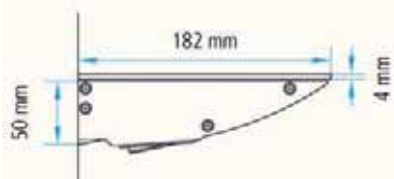

#### Balda bajo mueble alto

Long.	Referencia	W.
450	29.2405.768	11 w.
600	29.2406.768	14 w.
900	29.2409.768	21 w.
1200	29.2412.768	28 w.
1500	29.2415.768	35 w.

#### Balda cristal fluorescente

Long.	Referencia	W.
600	29.2506.768	14 w.
900	29.2509.768	21 w.
1200	29.2512.768	28 w.
1500	29.2515.768	35 w.

#### Balda cristal LED

Long.	Referencia	W.
600	29.2606.768	14 w.
900	29.2609.768	21 w.
1200	29.2612.768	28 w.
1500	29.2615.768	35 w.

Balda iluminada con iluminación inferior, raíl y toma de corriente

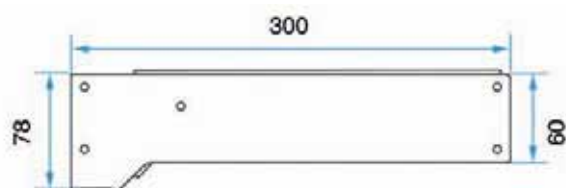

**Opción Inox**

Longitud	Luz	Luz C/Potenciómetro	LedC/Potenciómetro
600	29.3106.715	29.3106.815	29.3106.915
900	29.3109.715	29.3109.815	29.3109.915
1200	29.3112.715	29.3112.815	29.3112.915
1500	29.3115.715	29.3115.815	29.3115.915

**Opción Plata mate**

Longitud	Luz	Luz C/Potenciómetro	LedC/Potenciómetro
600	29.3106.768	29.3106.868	29.3106.968
900	29.3109.768	29.3109.868	29.3109.968
1200	29.3112.768	29.3112.868	29.3112.968
1500	29.3115.768	29.3115.868	29.3115.968

- Con respecto a las baldas iluminadas GL3 destacar que existen innumerables opciones, en acabados disponibles de imitación inoxidable o el plata mate, sin embargo, las opciones de iluminación pueden ser infinitas
- Por ejemplo podemos iluminarlo mediante fluorescente o bien mediante Led. En el caso del Led nos permite, además de temperaturas evidentemente muy inferiores, una iluminación más homogénea
- En la versión Led disponemos de infinitas posibilidades que nos ofrecen los distintos colores o incluso su combinación con un potenciómetro para poder definir el intervalo de cambio de luces o colores, etc.
- Composición estándar: 1 interruptor + 1 toma corriente + lámpara



- El sistema GL5 es un sistema corredero en el cual el perfil o rail superior lleva un fluorescente integrado con un interruptor y aloja también la guía sobre la que deslizará la lama de cristal
- En la base inferior disponemos de un perfil adhesivo carril inferior
- Acabado anodizado plata mate



### Sistema vitrina corredera con luz fluorescente

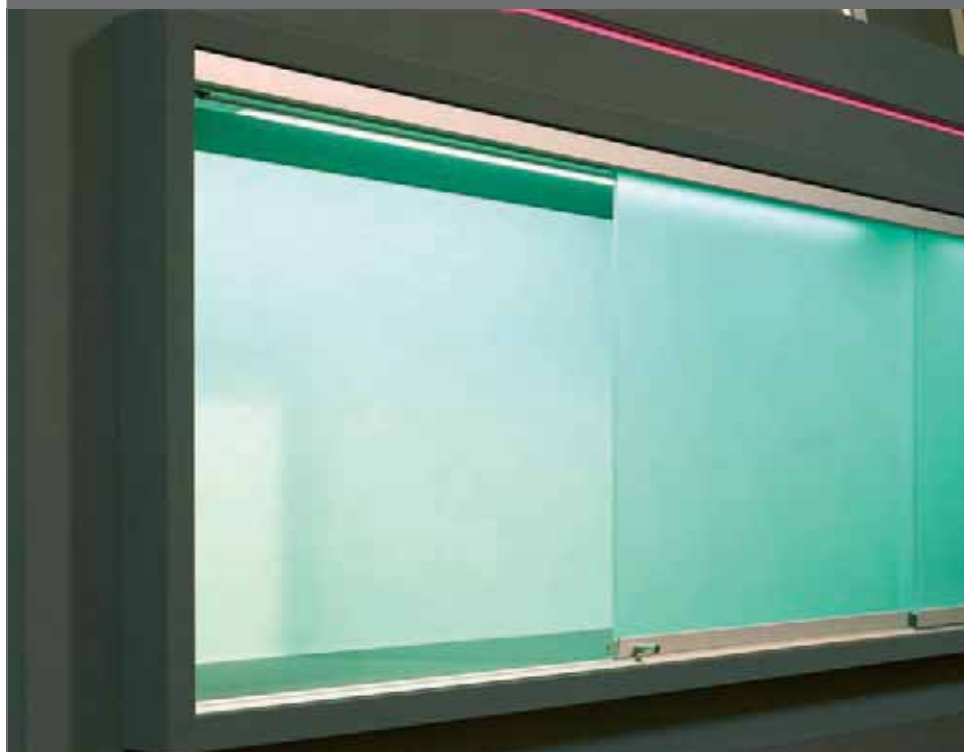

#### Set perfilería

Long.	Referencia	W.
600	29.5106.768	14 w.
900	29.5109.768	21 w.
1200	29.5112.768	28 w.
1500	29.5115.768	35 w.

#### Opcionales

##### Lamas cristal

Medida	Referencia
0 - 0,25 m2	29.5301.014
0,25 - 0,35 m2	29.5302.014
0,35 - 0,45 m2	29.5303.014
0,45 - 0,55 m2	29.5304.014
0,55 - 0,75 m2	29.5305.014
0,75 - 1 m2	29.5306.014

##### Sensor encendido / apagado

Referencia
29.5130.000

## Perfil para baldas de cristal con luz halógena



### Perfil iluminación balda

Long.	Referencia	W.
265 (300)	29.7030.714	1x10 w.
315 (350)	29.7035.714	2x10 w.
365 (400)	29.7040.714	2x10 w.
415 (450)	29.7045.714	2x10 w.
465 (500)	29.7050.714	2x10 w.
565 (600)	29.7060.714	2x10 w.
665 (700)	29.7070.714	2x10 w.
765 (800)	29.7080.714	2x10 w.
865 (900)	29.7090.714	2x10 w.
965 (1000)	29.7091.714	2x10 w.
1165 (1200)	29.7092.714	2x10 w.

### Transformadores para halógenos

W.	Referencia
60 w.	29.7006.025
120 w.	29.7010.025

## Perfil para baldas de cristal con Led fijo/variable



### Transformadores para Led.

Color	W.	Referencia
Unicolor	30 w.	29.7096.025
Multicolor	75 w.	29.7098.025

### Perfil aluminio con Led

Longitud	Referencia	Color
1000	29.7102.725	Blanco
1000	29.7102.799	Multiple*

- El sistema de iluminación de baldas GL7 dispone de innumerables opciones de aplicación y resulta extremadamente polivalente
- Opciones con halógeno o bien con Led, en este caso dispondremos también de variantes tipo potenciómetro, colores, etc.
- Aquellos cristales tratados al ácido podrán ser iluminados (cantos, balda completa, etc.) generando múltiples soluciones de diseño e iluminación
- También podemos aplicarlo directamente sobre un tabique, en este caso el perfil de aluminio, aflojaremos la fijación de la tira del Led, extraeremos la tira del Led y fijaremos directamente a la pared, taladrando el aluminio para posteriormente volver a insertar el Led y fijarlo
- En este caso la balda de cristal puede ser de 4 hasta 8 milímetros pero sugerimos que se utilice 8 milímetros dado que al no cubrir completamente el alojamiento se pueden telegrafiar los puntos del Led, no consiguiendo ese efecto de uniformidad de iluminación que pretendemos
- Se suministran absolutamente todos los herrajes con sus transformadores correspondientes, etcétera y las posibilidades de diseño son infinitas al igual que el sistema GL3 dada la variedad que nos ofrecen los potenciómetros con las luces Led
- Acabado anodizado plata mate

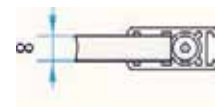
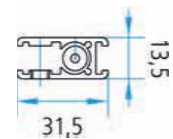

## Iluminación bajo encimera GL7



### Perfil iluminación bajo encimera / perimetral / multifunción Led

- Finalmente este mismo perfil puede ser aplicado bajo encimeras o bajo zócalos o en la trasera de módulos para conseguir efectos realmente impresionantes de luz y de cambios de color. En este caso, el perfil lleva un protector acrílico que evita impactos sobre la propia luz
- Se suministra bajo medida, con los ingleses, empalmes, transformadores, potenciómetros, todo absolutamente lo necesario para su instalación
- Dada la robustez del propio perfil, el cual calzaría 13,5 mm. que es la altura del propio perfil, nos sirve también como distanciador de la propia encimera

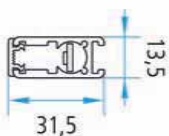

#### Perfil aluminio con Led y plástico protector

Longitud	Referencia	Color
1000	29.7100.725	Blanco
1000	29.7100.799	Multiple*



## Iluminación Led 45° GLP1

### Perfil iluminación interior cajón / zócalo / multifunción Led 45°

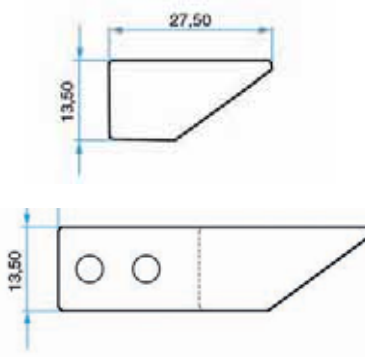

#### Transformadores para Led.

Color	W.	Referencia
Unicolor	30 w.	29.7096.025
Multicolor	75 w.	29.7098.025

#### Perfil aluminio con Led y plástico protector

Longitud	Referencia	Color
1000	29.7101.725	Blanco
1000	29.7101.799	Multiple*

Lámpara iluminación panelable y direccionable 150°



- Las baldas de iluminación GL8 aportan también un juego de luces con infinidad de posibilidades de diseño
- Su frente es regulable, oscilante, permitiéndonos disfrutar de una luz para la zona de trabajo, bien una luz ambiental o bien difuminar la luz. Además podremos revestir el panel frontal con cualquier material en 4 mm. como cristales, aluminios, maderas, incluso su aplicación es absolutamente polivalente en baños, en dormitorios, vestidores, cocinas, etc.



reddot design award



Longitud	Referencia	W.	Medida panel
600	29.8106.768	14 w.	594x91x4 mm.
900	29.8109.768	21 w.	894x91x4 mm.
1200	29.8112.768	28 w.	1194x91x4 mm.

- Sistema de iluminación balda / techo que ofrece la posibilidad de dotar a los muebles de baldas, bases o techos de muebles con iluminación integrada.
- Con fluorescentes fijación a los costados del mueble, mediante excéntricas premontadas en la propia balda
- Doble fluorescente, más luminosidad y uniformidad
- Su aplicación puede ser también muy variado como mueble de baño, de hogar, de vestidores, cocina, etcétera
- Perfil en la trasera para el alojamiento de la trasera de 3 mm.

## K-Boden balda estructural iluminada

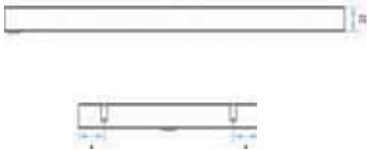

## Base / Techo / Balda fluorescente

Dimens.	Referencia	W.
268 (300)	29.7730.968	2xT5 6 w.
318 (350)	29.7735.968	2xT5 6 w.
368 (400)	29.7740.968	2xT5 6 w.
418 (450)	29.7745.968	2xT5 6 w.
468 (500)	29.7750.968	2xT5 8 w.
568 (600)	29.7760.968	2xT5 8 w.
668 (700)	29.7770.968	2xT5 13 w.
768 (800)	29.7780.968	2xT5 13 w.
868 (900)	29.7790.968	2xT5 13 w.
968(1000)	29.7791.968	2xT5 21 w.
1168 (1200)	29.7792.968	2xT5 21 w.